

お昼寝布団入れの つくりかた

材 料

キルティング
(110~120cm巾) ...150cm



カラーテープ
(約30mm巾) ...1袋



ひもつきだから
お布団が飛び出さず
持ち運びに便利!



作るのも直線縫いが
多いのでとっても簡単に
つくれちゃいます!

Handmade in...
ハンドメイドイシ...

〒386-1104 長野県上田市福田 47-3

生地・パーツを用意

①

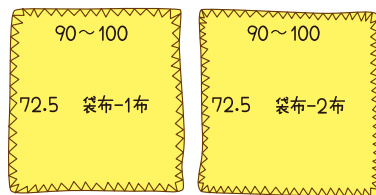

※ぬい代を含んだ大きさ(cm)
周囲にジグザグミシンを
かける

②

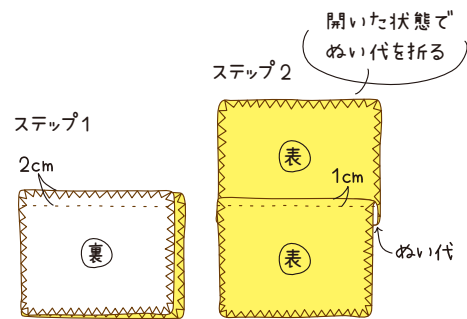

袋布2枚を中表に合わせて2cmの
ところでぬい、さらにぬい代を片方に倒し
ぬい合わせた部分から1cmのところをぬう

③

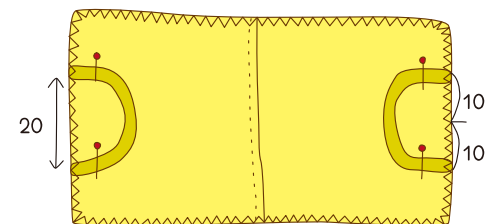

テープをまち針で仮どめし
布を切った所だけ
ジグザグミシンをかける

本体をぬう

④

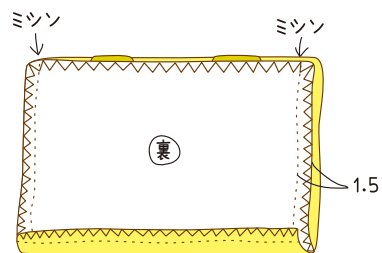

生地を中表に合わせて
ぬい代1.5cmでわき側をぬう

⑤

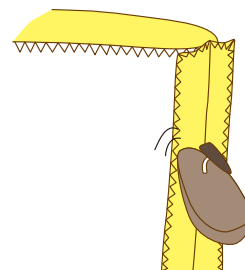

ぬい代をアイロンで開く

⑥

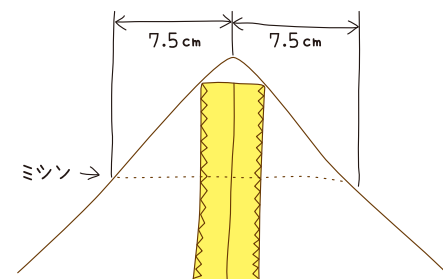

底になる所を
図のようにぬう

⑦

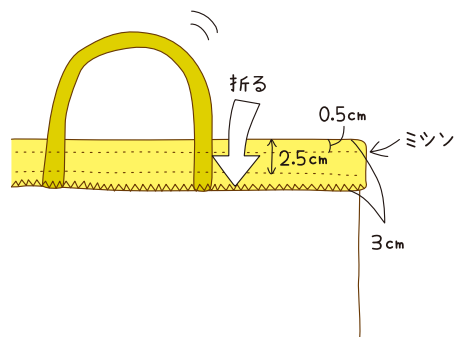

入り口を3cm折り持ち手を起し
上から0.5cmと2.5cmの所に
ミシンをかける

⑧

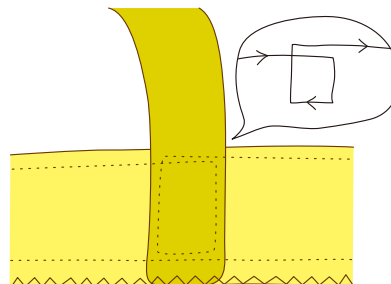

テープの付いている所は
補強のため図のように
四角くぬう

⑨



表に返してアイロンで形を
整えたら完成!!